



**MYDOOR**  
DIE PROFIS

Haustüren | Tore | Antriebe | Funk



**TORE UND ZÄUNE**  
aus Aluminium, Part 1

# Maßgeschneiderte Lösungen

## **Kaum ein Wunsch der nicht umsetzbar ist.**

Das gilt sowohl für das Design, Farbgestaltungen und selbstverständlich auch technische Ausführungen und Sonderwünsche.

Als prestigeträchtiges Material bietet Aluminium eine lange und hervorragende Lebensdauer. Es ist so gut wie wartungsarm und zu 100 % recycelbar und somit ein Nachhaltiges Produkt.



## **Aluminium:**

die perfekte Allianz zwischen Haltbarkeit, Stärke und Stil.

# Pulverbeschichtung

Unsere Tore, Zäune sind in allen der hier gezeigten Standard Farben erhältlich.  
Alle Bauteile sind pulverbeschichtet.

Wir sind bestrebt, Ihnen die bestmögliche Farbqualität durch unsere Arbeit zu bieten.  
Sollten Sie extra Wünsche bei den Farben haben, lassen Sie es uns wissen.

## Die Klassiker



## Spezial

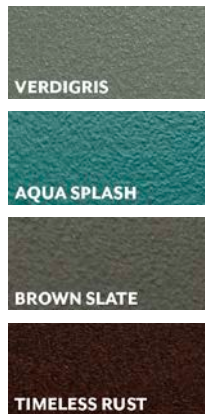

## Die Zeitlosen

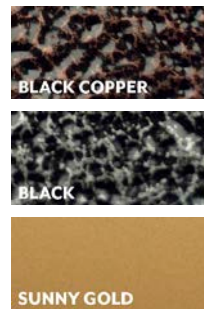

## Metallische Optiken

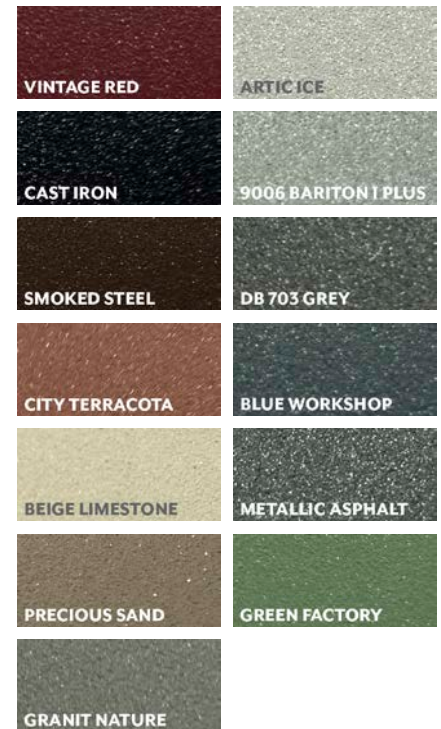

**Beispiellose Verarbeitungsqualität.** Alle Torrahmen werden WIG-geschweisst.

Ein technisches und robustes Herstellungsverfahren, das sichert die unvergleichliche Qualität der Struktur Ihres Tores.

Bei Lieferung Ihres Tores erhalten Sie eine Seriennummer die jeden Schritt bei der Herstellung Ihres Tores nachzeichnet und dokumentiert.





# In jeder Situation, eine Lösung...

Sie haben bestimmte Einschränkungen oder einfach einen individuellen Wunsch?  
Wir finden die für Sie passende Lösung. Ästhetisch oder technisch, die Möglichkeiten sind endlos.



**Individuelles Design**



**Integrierte Eingangstüren**



**Toranlage mit integrierter perforierter Füllung**



**Flügel-tore**

# Die Modelle

## Portal Variant und Select

"Ein prestigeträchtiger Eingang mit einem einzigartigen flügelüberdeckenden Design," – Portal Variant und Select

Mit seiner glatten Oberfläche und der verschiedenen Auswahl an Mustern stellt das Sortiment eine Vielzahl an Designs vor. Hergestellt mittels WIG Schweißung an den Rahmen-Elementen, dazu die flächig montierten 2 mm starken ALU Bleche, ergeben eine einmalige Robustheit dieser Tore.

**Das moderne flügelüberdeckende Design gibt dieses Toren die ganz besondere Note.**

**Erhältlich nur in gerader Form.**



## City Variant

„Klare Linien und nahezu unbegrenzte Anpassungsmöglichkeiten für ein zeitloses Design," – City Variant

Maßgeschneidert aus Aluminium, einem prestigeträchtigen Material, bieten Ihnen die Tore unserer CITY-Reihe umfangreiche Anpassungsmöglichkeiten.

**Erhältlich in vielen Formen, aber auch mit verschiedenen Stäben und Optionen, wird unser CITY-Sortiment alle Ihre Wünsche erfüllen.**



## Villa Variant

„Ein moderner aber auch ein diskreter Stil.“ – Villa Variant

Mit seinen verschiedenen Modellen von Stabplatzierungen ist Villa Variant ein Aluminiumtor mit einem diskreten und eleganten Stil. Ganz nach Maß gefertigt, können Sie es nach Belieben anpassen. Die Gestaltung der horizontalen Stabfüllung sowie die jeweilige geschlossene Füllung können Sie wählen und individuell zusammenstellen.

**Erhältlich nur in gerader Form.**



## Klassik

„Ein Tor mit einem traditionellen Stil, der sich wieder mit der Moderne verbindet. Kombinieren Sie alle Qualitäten von Aluminium mit dem Stil eines schmiedeeisernen Tors.“ – Klassik.

Mit seinen vielen Formmöglichkeiten und Kombinationen ist Klassik eine Reihe von Aluminiumtoren mit einem Stil, der einem schmiedeeisernen Tor nahe kommt.

**Passen Sie Ihr Tor an, indem Sie benutzerdefinierte Spitzen oder Dekore hinzufügen.**



# Portal Variant



Füllung PV2

Die Serie Portal Variant gibt es in acht verschiedenen Dekoren. Das Tor ist wie aus einem Guss gefertigt.

Die Ausfräsungen lockern den Eindruck der Gesamtoptik markant auf.

Die Füllelemente sind beidseitig montiert.

- |                               |  |
|-------------------------------|--|
| Erhältlich in gerader Form    | Füllelement ALU 2,0 mm                                     |
| Asymmetrische Bauart          | Flügel beidseitig mit Füllblech versehen.                  |
| Schiebtür bodengeführt        | Alle Zubehörteile lackiert im gleichen Farbton wie das Tor |
| Schiebetür freitragend        |  |
| Rahmenmaterial                |  |
| 80 x 40 x 3,0 mm (geschweißt) |  |



Füllung PV4



# Modellvarianten



Wählen Sie aus acht verschiedenen Designs Ihr individuelles Tor. Egal welches Design Sie wählen, der Preis ist immer identisch.



PV 1



PV 2



PV 3



PV 4



PV 6



PV 7



PV 8



PV 9



### Einflügeliges Tor

B / H	1050	1300	1550	1800	2050	2300	2550
1000	Preise auf Anfrage						
1200							
1400							
1600							
1800							

Alle Baugrößen die gelb hinterlegt sind, werden mit verstärkten Bändern verbaut. Wir empfehlen für diese Torgrößen eine Pfostengröße von 192 x 192 x 5,0 mm. **Seite 36** Alle Tabellenmaße beziehen sich auf lichte Breiten.



### Zweiflügeliges Tor

B / H	2550	2800	3050	3300	3550	3800	4050	4300	4550	4800	5050
1000	Preise auf Anfrage										
1200											
1400											
1600											
1800											



### Schiebetore bodengeführt

B / H	2550	2800	3050	3300	3550	3800	4050
1000	Preise auf Anfrage						
1200							
1400							
1600							
1800							



### Schiebetore freitragend

Maximale lichte Weite 4050 mm  
 Preisermittlung: Grundpreis aus der Tabelle entnehmen  
**Aufpreis freitragende Tore: 1.695,00 € (Art.Nr. 48 051)**



### Vormontierte Zahnstangen

B	2550	2800	3050	3300	3550	3800	4050
Preis	Preise auf Anfrage						
Art.Nr.							

### Vormontierte Zahnstangen und zusätzliche Abdeckung \*

B	2550	2800	3050	3300	3550	3800	4050
Preis	Preise auf Anfrage						
Art.Nr.							





## Optionen und Aufpreise

Art. Nr.	Bezeichnung	Preis
48 052	Asymmetrische Torflügel	auf Anfrage
48 053	Keine Standardfarbe	auf Anfrage
48 055	Eloxierte Beschläge (VA-Optik)	auf Anfrage
48 056	Fingerklemmschutz a. Bandseite*	auf Anfrage

\*die Gummilippe schließt das Tor auch optisch.  
Der Spalt zwischen Torband und Torrahmen ist dadurch nahezu geschlossen.



Alles über Zäune und Pfosten finden Sie auf Seite 30

# Select



3 Paneel Sektionen

Neben seiner glatten Füllung auf beiden Seiten der Tore, bietet Select auch eine große Auswahl an Dekor Elementen. Das besondere bei diesen Modellen, ist die Ausrichtung der Paneele. Diese können horizontal oder auch vertikal gefertigt werden, zum gleichen Preis. Select ist die Garantie für das Beste aus individuellem Aluminium für ein Tor, das an Ihr Äußeres angepasst ist.

- | Erhältlich in gerader Form
- | Asymmetrische Bauart
- | Schiebtür bodengeführt
- | Schiebetor freitragend
- | Auswahl aus 10 verschiedenen Dekorfüllungen
- | Rahmenmaterial 80 x 40 x 3,0 mm (geschweisst)
- | Füllelement ALU 2,0 mm
- | Flügel beidseitig mit Füllblech versehen.
- | Keine sichtbaren Befestigungsschrauben für das Füllelement
- | Alle Zubehörteile lackiert im gleichen Farbton wie das Tor



3 Paneel Sektionen + Dekor S3





3 Paneel Sektionen und Dekor in Holzoptik

Ein elegantes und repräsentatives massives Tor, mit vielen Dekormöglichkeiten



3 Paneel Sektionen





Dekor S7



Dekor S0



Dekor S7



Dekor S8





# Designvarianten



Geben Sie Ihrem Tor ein individuelles Design. Acht hochwertige Alunox Design Bleche in gebürsteter Oberfläche. **Preis auf Anfrage**



**Select 0**  
Art.Nr. 48 061



**Select 3**  
Art.Nr. 48 062



**Select 4**  
Art.Nr. 48 063



**Select 7**  
Art.Nr. 48 064

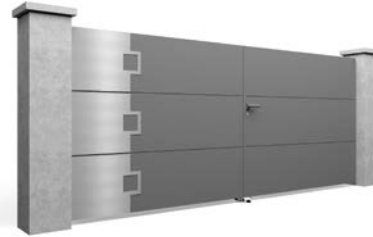

**Select 8**  
Art.Nr. 48 065



**Select 9**  
Art.Nr. 48 066



**Select 10**  
Art.Nr. 48 067



**Select 11**  
Art.Nr. 48 068

**Dekor in Holzoptik wahlweise ein- oder beidseitig montiert.**

Art.Nr. 48 069  
**Preis auf Anfrage**



## Einflügeliges Tor



B / H	1050	1300	1550	1800	2050	2300	2550
1000	Preise auf Anfrage						
1200							
1400							
1600							
1800							
2000							

Alle Baugrößen die gelb hinterlegt sind, werden mit verstärkten Bändern verbaut. Wir empfehlen für diese Torgrößen eine Pfostengröße von 192 x 192 x 5,0 mm. **Seite 36**  
Alle Tabellenmaße beziehen sich auf lichte Breiten.



## Zweiflügeliges Tor



Die Verkaufspreise beziehen sich auf Einbau Horizontal oder Vertikal

B / H	2550	2800	3050	3300	3550	3800	4050	4300	4550	4800	5050
1000	Preise auf Anfrage										
1200											
1400											
1600											
1800											

## Schiebetore bodengeführt



B / H	2550	2800	3050	3300	3550	3800	4050
1000	Preise auf Anfrage						
1200							
1400							
1600							
1800							

## Optionen und Aufpreise

Art. Nr.	Bezeichnung	Preis
48 052	Asymetrische Torflügel	auf Anfrage
48 053	Keine Standardfarbe	auf Anfrage
48 055	Eloxierte Beschläge (VA-Optik)	auf Anfrage
48 056	Fingerklemmschutz a. Bandseite*	auf Anfrage
48 057	Verstärkte Torbänder M18 zum einkleben	auf Anfrage
48 058	Verstärktes Torband M18 m. Dübelplatte	auf Anfrage
48 059	Gewindekloben M18 zum einkleben	auf Anfrage
48 060	E-Öffner (o. Memoryfunktion)	auf Anfrage

\*die Gummilippe schließt das Tor auch optisch.  
Der Spalt zwischen Torband und Torrahmen ist dadurch nahezu geschlossen.

## Schiebetore freitragend

Maximale lichte Weite 4050 mm  
Preisermittlung: Grundpreis aus der Tabelle entnehmen  
**Aufpreis freitragende Tore: Preis auf Anfrage**



### Vormontierte Zahnstangen

B	2550	2800	3050	3300	3550	3800	4050
Preis	Preise auf Anfrage						
Art.Nr.							

### Vormontierte Zahnstangen und zusätzliche Abdeckung \*

B	2550	2800	3050	3300	3550	3800	4050
Preis	Preise auf Anfrage						
Art.Nr.							



# City Variant



**Ausführung:** Mit geschweiften Torbogen und einer glatten Füllung. Füllstab 80 x 20 mm

Unsere City Tore sind in verschiedenen Designs lieferbar. Ihre Stärke ist die Mischung aus Stabfüllung und teilgeschlossener Füllung.

### Technischen Grunddaten:

Rahmenmaterial: 80 x 40 x 3,0 mm

Füllstäbe: 60 x 30 mm

80 x 20 mm

Flächenfüllung: Horizontal oder vertikaler Einbau möglich.

Breite 90 oder 193 mm oder glatt.

Durch den Einbau der Paneele sind auch 2 farbige Tore möglich.

Bei den City Serien haben Sie die Möglichkeit aus 7 verschiedenen Rahmenformen zu wählen.



**A**

48 080-A  
Gerade

**B**

48 080-B  
negativ Bogen  
gerade

**C**

48 080-C  
Bogen gerade

**D**

48 080-D  
Stichbogen  
negativ

**E**

48 080-E  
Schweifbogen  
negativ

**F**

48 080-F  
Stichbogen  
positiv

**G**

48 080-G  
Schweifbogen  
positiv

**Auswahl aus drei Füllelementen**



Profil 90 mm



Profil 193 mm



Glatt, Mat. Stärke 3 mm

**Auswahl aus zwei Füllstäben**



80 x 20  
mm



60 x 30  
mm

Paneeloptik zum gleichen Preis wählbar, ob vertikaler oder horizontaler Einbau.



### Einflügeliges Tor. Gerade Bauform

B / H	1050	1300	1550	1800	2050	2300	2550
1000	Preise auf Anfrage						
1200							
1400							
1600							
1800							
2000							



### Zweiflügeliges Tor. Gerade Bauform

B / H	2550	2800	3050	3300	3550	3800	4050	4300	4550	4800	5050
1000	Preise auf Anfrage										
1200											
1400											
1600											
1800											
2000											



### Schiebetore bodengeführt. Gerade Bauform

B / H	2550	2800	3050	3300	3550	3800	4050
1000	Preise auf Anfrage						
1200							
1400							
1600							
1800							
2000							



### Schiebetore freitragend

Maximale lichte Weite 4050 mm  
 Preisermittlung: Grundpreis aus der Tabelle entnehmen  
**Aufpreis freitragende Tore: Preis auf Anfrage**



### Vormontierte Zahnstangen

B	2550	2800	3050	3300	3550	3800	4050
Preis	Preise auf Anfrage						
Art.Nr.							



### Vormontierte Zahnstangen und zusätzliche Abdeckung \*

B	2550	2800	3050	3300	3550	3800	4050
Preis	Preise auf Anfrage						
Art.Nr.							





## Optionen und Aufpreise

Art. Nr.	Bezeichnung	Preis	Art. Nr.	Bezeichnung	Preis
48 052	Asymetrische Torflügel	auf Anfrage	48 057	Verstärkte Torbänder M18 zum einkleben	auf Anfrage
48 053	Keine Standardfarbe	auf Anfrage	48 058	Verstärktes Torband M18 m. Dübelplatte	auf Anfrage
48 055	Eloxierte Beschläge (VA-Optik)	auf Anfrage	48 059	Gewindekloben M18 zum einkleben	auf Anfrage
48 056	Fingerklemmschutz a. Bandseite*	auf Anfrage	48 060	E-Öffner (o. Memoryfunktion)	auf Anfrage
48 080-B/-C	Rahmenform B -C	auf Anfrage	48 077	BI Colour	auf Anfrage
48 080-D/-E/-F/-G	Rahmenform D-E-F-G	auf Anfrage			

\*die Gummilippe schließt das Tor auch optisch.  
Der Spalt zwischen Torband und Torrahmen ist dadurch nahezu geschlossen.



**Ausführung: mit Stichbogen Rahmen. Untere vertikale Füllung 90 mm breit. Füllstab 60 x 30 mm. Bi – Color Ausführung**



**Ausführung: Gerader Rahmen. Untere Füllung glatt. Füllstab 60 x 30 mm.**



**Ausführung: mit Bogen gerade. Untere Füllung 90 mm diagonal. Füllstab 60 x 30 mm. Bi – Color Ausführung**



# Villa Variant

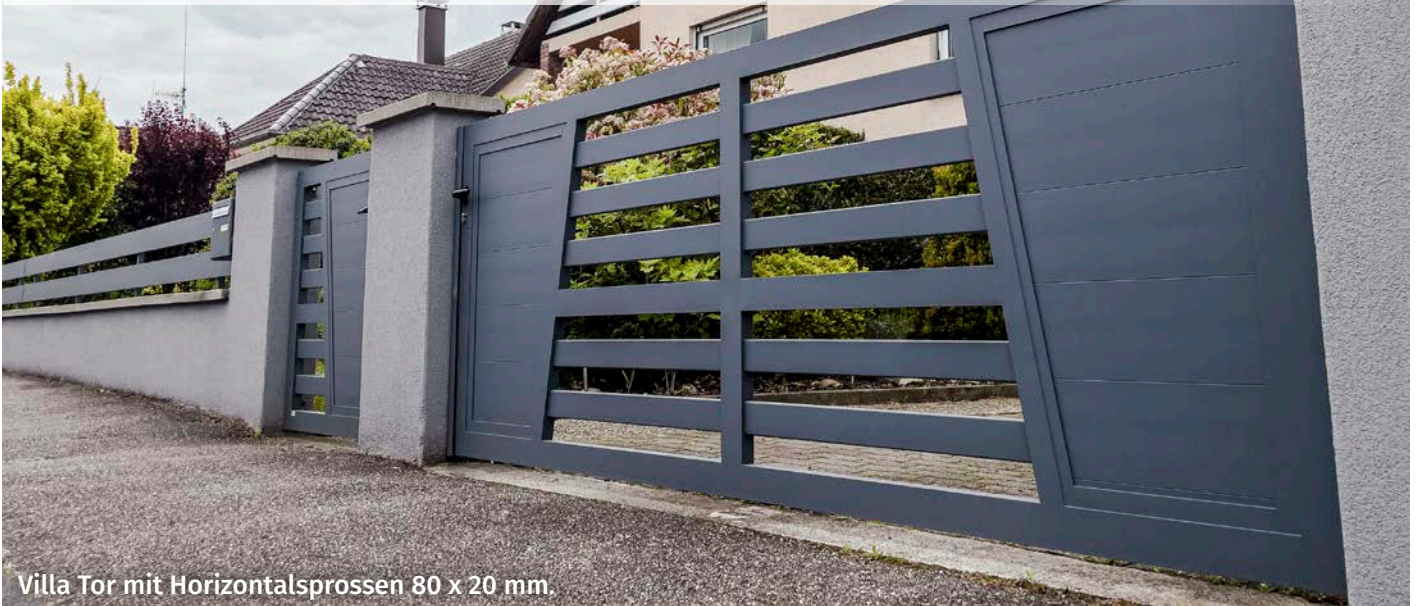

Villa Tor mit Horizontalsprossen 80 x 20 mm.

Villa Variant. Das Design vermittelt zwischen Offenheit und einer Teilgeschlossenen Optik.

Technische Grunddaten:

Flächenfüllung: Horizontal oder vertikaler Einbau möglich.

Breite 90 oder 193 mm oder glatt.

Durch den Einbau der Paneele sind auch 2 farbige Tore möglich.

## Auswahl aus drei Füllelementen



Profil 90 mm



Profil 193 mm



Glatt, Mat. Stärke 3 mm

## Auswahl aus zwei Füllstäben



80 x 20  
mm



60 x 30  
mm

Paneeloptik zum gleichen Preis wählbar, ob vertikaler oder horizontaler Einbau.







Villa Tor mit Horizontalsprossen 60 x 30 mm.



## Einflügeliges Tor. Gerade Bauform



B / H	1050	1300	1550	1800	2050	2300	2550
1000	Preise auf Anfrage						
1200							
1400							
1600							
1800							
2000							



Villa 1



Villa 2

## Zweiflügeliges Tor. Gerade Bauform



B / H	2550	2800	3050	3300	3550	3800	4050	4300	4550	4800	5050
1000	Preise auf Anfrage										
1200											
1400											
1600											
1800											
2000											

## Schiebetore Bodengeführt. Gerade Bauform



B / H	2550	2800	3050	3300	3550	3800	4050
1000	Preise auf Anfrage						
1200							
1400							
1600							
1800							
2000							

## Optionen und Aufpreise

Art. Nr.	Bezeichnung	Preis
48 052	Asymmetrische Torflügel	auf Anfrage
48 053	Keine Standardfarbe	auf Anfrage
48 055	Eloxierte Beschläge (VA-Optik)	auf Anfrage
48 056	Fingerklemmschutz a. Bandseite*	auf Anfrage
48 057	Verstärkte Torbänder M18 zum einkleben	auf Anfrage
48 058	Verstärktes Torband M18 m. Dübelplatte	auf Anfrage
48 059	Gewindekloben M18 zum einkleben	auf Anfrage
48 060	E-Öffner (o. Memoryfunktion)	auf Anfrage

\*die Gummilippe schließt das Tor auch optisch.  
Der Spalt zwischen Torband und Torrahmen ist dadurch nahezu geschlossen.

## Schiebetore freitragend

Maximale lichte Weite 4.050 mm  
Preisermittlung: Grundpreis aus der Tabelle entnehmen  
**Aufpreis freitragende Tore: Preis auf Anfrage**



### Vormontierte Zahnstangen

B	2550	2800	3050	3300	3550	3800	4050
Preis	Preise auf Anfrage						
Art.Nr.							

### Vormontierte Zahnstangen und zusätzliche Abdeckung \*

B	2550	2800	3050	3300	3550	3800	4050
Preis	Preise auf Anfrage						
Art.Nr.							





# Klassik



## Ausführung: Tor Klassik mit Stabfüllung und Pilzkopfspitze

Unser Klassik Tore sind der Ausdruck klassischen Designs in der Kombination mit dem modernen Werkstoff Aluminium.  
Sehr viele individuelle Designs sind zusammenstellbar.

### Technische Grunddaten:

Rahmenmaterial: 60 x 40 x 3 mm

Füllstäbe:  $\varnothing$  20 mm

Bei den Klassik Serien haben Sie die Möglichkeit aus 7 verschiedenen Rahmenformen zu wählen.

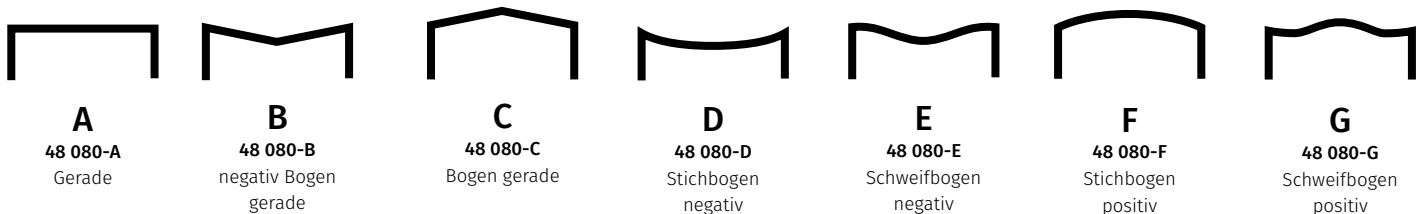

## Die Basisfüllungen



Stabfüllung



Stabfüllung mit Zwischenstab



Stabfüllung mit Füllelement



## Die Aufsätze sind frei wählbar



Kugel  
48 080

Pilzkopfspitze  
48 081

Konus  
48 082

Klassik 1  
48 083

Klassik 2  
48 084

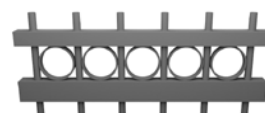

Ringkette gerade  
Ringdurchmesser 100 mm  
48 085

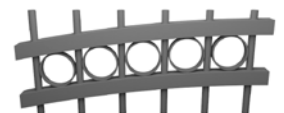

Ringkette Bogenform  
48 086



### Einflügeliges Tor. Gerade Bauform

B / H	1050	1300	1550	1800	2050	2300	2550
1000	Preise auf Anfrage						
1200							
1400							
1600							
1800							
2000							

#### Verbau mit Antrieb

Wird ein Antrieb verwendet, wird der untere Querholm verstärkt, Soll der Antrieb höher gesetzt werden, wird eine zusätzliche Traverse eingebaut. (Aufpreis siehe Art. Nr. 48 087)



### Zweiflügeliges Tor. Gerade Bauform

B / H	2550	2800	3050	3300	3550	3800	4050	4300	4550	4800	5050
1000	Preise auf Anfrage										
1200											
1400											
1600											
1800											
2000											



### Schiebetore bodengeführt. Gerade Bauform

B / H	2550	2800	3050	3300	3550	3800	4050
1000	Preise auf Anfrage						
1200							
1400							
1600							
1800							
2000							

Technische und optische Optionen siehe **Seite 28**



### Schiebetore freitragend

Maximale lichte Weite 4050 mm  
 Preisermittlung: Grundpreis aus der Tabelle entnehmen  
**Aufpreis freitragende Tore: Preis auf Anfrage**



### Vormontierte Zahnstangen

B	2550	2800	3050	3300	3550	3800	4050
Preis	Preise auf Anfrage						
Art.Nr.							

### Vormontierte Zahnstangen und zusätzliche Abdeckung \*

B	2550	2800	3050	3300	3550	3800	4050
Preis	Preise auf Anfrage						
Art.Nr.							





### Einflügeliges Tor. Gerade Bauform



B / H	1050	1300	1550	1800	2050	2300	2550
1000	Preise auf Anfrage						
1200							
1400							
1600							
1800							
2000							

#### Verbau mit Antrieb

Wird ein Antrieb verwendet, wird der untere Querholm verstärkt, Soll der Antrieb höher gesetzt werden, wird eine zusätzliche Traverse eingebaut. (Aufpreis siehe Art. Nr. 48 087)



### Zweiflügeliges Tor. Gerade Bauform



B / H	2550	2800	3050	3300	3550	3800	4050	4300	4550	4800	5050
1000	Preise auf Anfrage										
1200											
1400											
1600											
1800											
2000											

### Schiebetore bodengeführt. Gerade Bauform



B / H	2550	2800	3050	3300	3550	3800	4050
1000	Preise auf Anfrage						
1200							
1400							
1600							
1800							
2000							

Technische und optische Optionen siehe **Seite 28**



### Schiebetore freitragend



Maximale lichte Weite 4050 mm  
 Preisermittlung: Grundpreis aus der Tabelle entnehmen  
**Aufpreis freitragende Tore: Preis auf Anfrage**



#### Vormontierte Zahnstangen

B	2550	2800	3050	3300	3550	3800	4050
Preis	Preise auf Anfrage						
Art.Nr.							

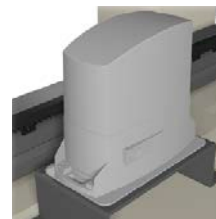

#### Vormontierte Zahnstangen und zusätzliche Abdeckung \*

B	2550	2800	3050	3300	3550	3800	4050
Preis	Preise auf Anfrage						
Art.Nr.							



### Einflügeliges Tor. Gerade Bauform



B / H	1050	1300	1550	1800	2050	2300	2550
1000	Preise auf Anfrage						
1200							
1400							
1600							
1800							
2000							

#### Verbau mit Antrieb

Wird ein Antrieb verwendet, wird der untere Querholm verstärkt, Soll der Antrieb höher gesetzt werden, wird eine zusätzliche Traverse eingebaut. (Aufpreis siehe Art. Nr. 48 087)



### Zweiflügeliges Tor. Gerade Bauform



B / H	2550	2800	3050	3300	3550	3800	4050	4300	4550	4800	5050
1000	Preise auf Anfrage										
1200											
1400											
1600											
1800											
2000											

### Schiebetore bodengeführt. Gerade Bauform



B / H	2550	2800	3050	3300	3550	3800	4050
1000	Preise auf Anfrage						
1200							
1400							
1600							
1800							
2000							

Technische und optische Optionen siehe **Seite 28**



### Schiebetore freitragend



Maximale lichte Weite 4050 mm  
 Preisermittlung: Grundpreis aus der Tabelle entnehmen  
**Aufpreis freitragende Tore: Preis auf Anfrage**



### Vormontierte Zahnstangen

B	2550	2800	3050	3300	3550	3800	4050
Preis	Preise auf Anfrage						
Art.Nr.							



### Vormontierte Zahnstangen und zusätzliche Abdeckung \*

B	2550	2800	3050	3300	3550	3800	4050
Preis	Preise auf Anfrage						
Art.Nr.							







Ausführung: Klassik mit Stabfüllung und Aufsatzspitze Kugel sowie zusätzliche Zwischenstäbe

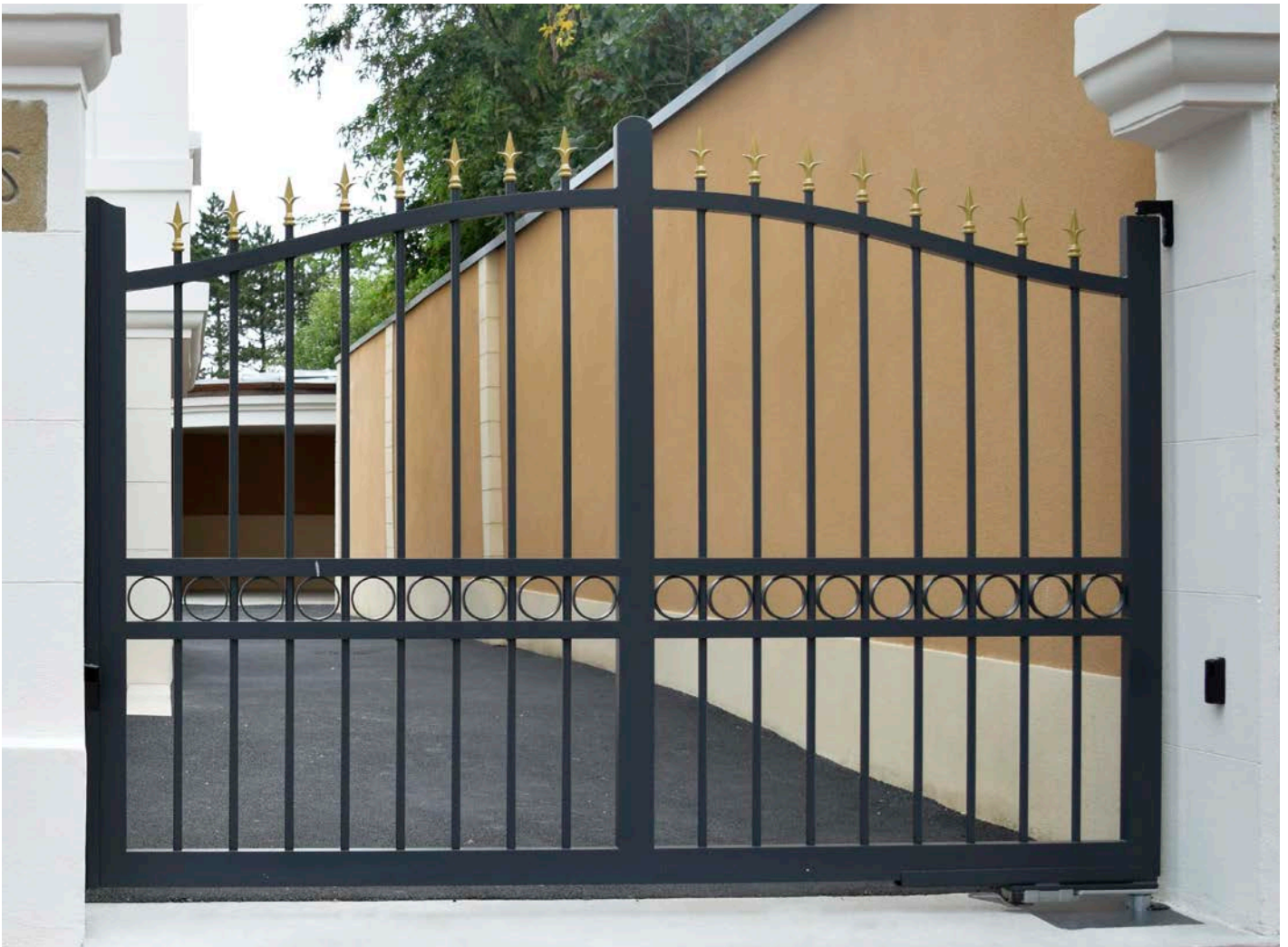

Ausführung: Klassik mit Stabfüllung und Aufsatzspitze Klassik 2 sowie eingebaute Ringkette



## Optionen und Aufpreise

Art. Nr.	Bezeichnung	Preis	Art. Nr.	Bezeichnung	Preis
48 052	Asymetrische Torflügel	auf Anfrage	48 057	Verstärkte Torbänder M18 zum einkleben	auf Anfrage
48 053	Keine Standardfarbe	auf Anfrage	48 058	Verstärktes Torband M18 m. Dübelplatte	auf Anfrage
48 055	Eloxierte Beschläge (VA-Optik)	auf Anfrage	48 059	Gewindekloben M18 zum einkleben	auf Anfrage
48 056	Fingerklemmschutz a. Bandseite*	auf Anfrage	48 060	E-Öffner (o. Memoryfunktion)	auf Anfrage
48 080-B/-C	Rahmenform B -C	auf Anfrage	48 077	BI Colour	auf Anfrage
48 080-D/-E/-F/-G	Rahmenform D-E-F-G	auf Anfrage	XXXXXX	Zusatztraverse gerade	auf Anfrage
48 085	Ringkette gerade, inkl. eine Traverse	auf Anfrage	48 086	Ringkette gebogen, inkl. eine Traverse	auf Anfrage

\*die Gummilippe schließt das Tor auch optisch.  
Der Spalt zwischen Torband und Torrahmen ist dadurch nahezu geschlossen.



**Ausführung: Klassik mit Stabfüllung und Aufsatzspitze Klassik 1 und zusätzliche eingebauter Traverse**



**Ausführung: Klassik mit geschweifter Stabfüllung und Pilzkopfspitze. Zusätzliche Zwischenstäbe in geschweifter Form.**







Umlaufender Rahmen aus Rohr 60 x 40 x 3,0 mm. Füllungsblech 2 mm. Beidseitig verbaut.

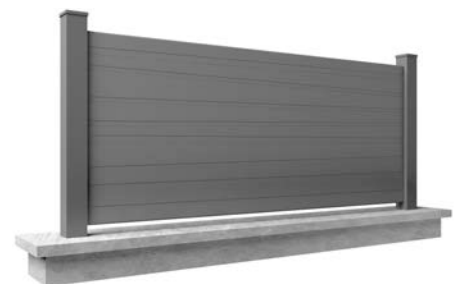
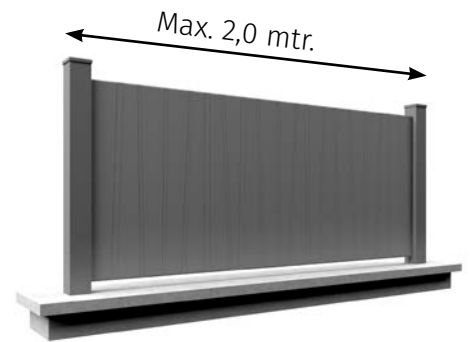

Art. Nr.	Höhe	€/ mtr.	
48 088-40	400	auf Anfrage	Pfosten 80 x 80
48 088-50	500	auf Anfrage	
48 088-60	600	auf Anfrage	
48 088-70	700	auf Anfrage	
48 088-80	800	auf Anfrage	
48 088-90	900	auf Anfrage	
48 088-100	1000	auf Anfrage	100 x 100
48 088-110	1100	auf Anfrage	
48 088-120	1200	auf Anfrage	
48 088-130	1300	auf Anfrage	
48 088-140	1400	auf Anfrage	
48 088-150	1500	auf Anfrage	
48 088-160	1600	auf Anfrage	120 x 120
48 088-170	1700	auf Anfrage	
48 088-180	1800	auf Anfrage	

**Wir belohnen Meter:  
Zusatzrabatte:  
10 Mtr: + 5%  
20 Mtr: + 10%**

Umlaufender Rahmen aus Rohr 60 x 40 x 3,0 mm. Füllungsblech 2 mm. Beidseitig verbaut.

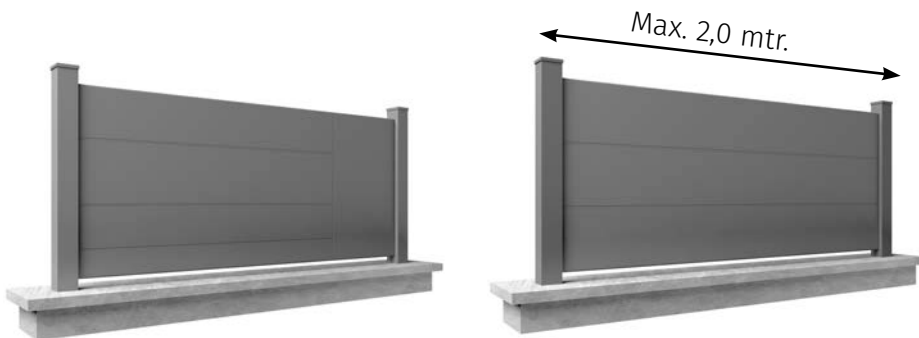

**Wir belohnen Meter:  
Zusatzrabatte:**  
10 Mtr: + 5%  
20 Mtr: + 10%

Höhe	2 Paneele	3 Paneele	4 Paneele
400	Preise auf Anfrage		
500			
600			
700			
800			
900			
1000			
1100			
1200			
1300			
1400			
1500			
1600			
1700			
1800			
1900			
2000			

Pfosten 80 x 80

H > 900: Befestigung auf Platten

100 x 100

120 x 120





Umlaufender Rahmen aus Rohr 40 x 30 x 3,0 mm. Füllungsblech 2 mm. Beidseitig verbaut.



Art. Nr.	Höhe	€ / mtr.
48 092-40	400	auf Anfrage
48 092-50	500	auf Anfrage
48 092-60	600	auf Anfrage
48 092-70	700	auf Anfrage
48 092-80	800	auf Anfrage
48 092-90	900	auf Anfrage
48 092-100	1000	auf Anfrage
48 092-110	1100	auf Anfrage
48 092-120	1200	auf Anfrage
48 092-130	1300	auf Anfrage
48 092-140	1400	auf Anfrage
48 092-150	1500	auf Anfrage
48 092-160	1600	auf Anfrage
48 092-170	1700	auf Anfrage
48 092-180	1800	auf Anfrage

Posten 80 x 80

100 x 100

120 x 120

H > 900: Befestigung auf Platten

**Wir belohnen Meter:  
Zusatzrabatte:**  
10 Mtr: + 5%  
20 Mtr: + 10%

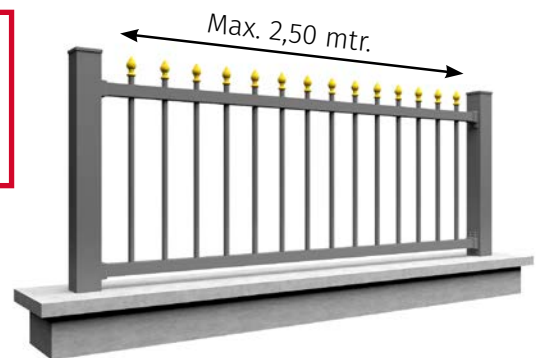

Bei den Aufsatzspitzen besteht die Möglichkeit, diese ohne Aufpreis in Gold zu erhalten.





**Obere und untere Querträger im Querschnitt 40 x 40 x 3,0 mm**

**Stangen im Querschnitt:**

80 x 20 horizontal

60 x 30 länglich

**Platz zwischen den Stäben ist +/- 50 mm für das 80 x 20 und +/- 70 mm für das 60 x 30 Profil.**

**Teilgeschlossenes Verkleidungsmuster.**



Art. Nr.	Höhe	€ / mtr.		
48 093-40	400	auf Anfrage	Pfosten 80 x 80	
48 093-50	500	auf Anfrage		
48 093-60	600	auf Anfrage		
48 093-70	700	auf Anfrage		
48 093-80	800	auf Anfrage		
48 093-90	900	auf Anfrage		
48 093-100	1000	auf Anfrage	H > 900: Befestigung auf Platten	
48 093-110	1100	auf Anfrage		
48 093-120	1200	auf Anfrage		
48 093-130	1300	auf Anfrage		
48 093-140	1400	auf Anfrage		
48 093-150	1500	auf Anfrage		
48 093-160	1600	auf Anfrage		
48 093-170	1700	auf Anfrage		
48 093-180	1800	auf Anfrage		
				100 x 100
				120 x 120

**Wir belohnen Meter:**

**Zusatzrabatte:**

**10 Mtr: + 5%**

**20 Mtr: + 10%**

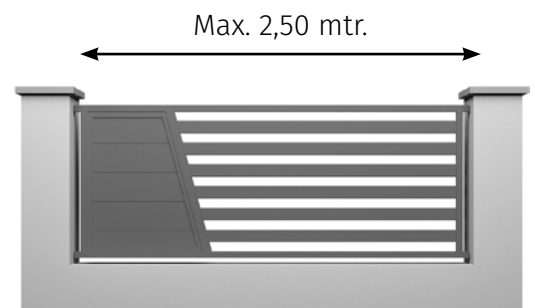

**Geschlossene Füllung doppelt.  
Aufpreis auf Anfrage**





Art. Nr.	Höhe	2 Paneele	3 Paneele	4 Paneele
48 094-40	400	Preise auf Anfrage		
48 094-50	500			
48 094-60	600			
48 094-70	700			
48 094-80	800			
48 094-90	900			
48 094-100	1000			

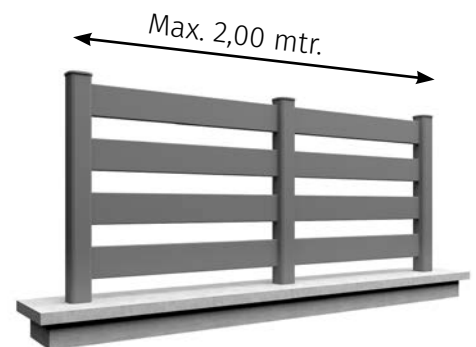

**Wir belohnen Meter:**  
**Zusatzrabatte:**  
 10 Mtr: + 5%  
 20 Mtr: + 10%



**Endpfosten Profil aus Rechteckprofil 80 x 40 mm. Mittelpfosten aus Vierkantrohr 80 x 80 auf Anschraubplatte oder Bolzen. Die Elemente werden im Werk geschweißt und sind vor Ort einbaufertig. maximale Abmessung zwischen 2 Pfosten 2 mtr.**





## Pfosten für Tore und Zäune

Für Torhöhe	100 x 100 x 4	120 x 120 x 5	150 x 150 x 5	192 x 192 x 5
800	Preise auf Anfrage			
900				
1000				
1100				
1200				
1300				
1400				
1500				
1600				
1700				
1800				
1900				
2000				

Anwendungsbereich			
			
	1 Flügel	2 Flügel	Schiebetore
100 x 100 x 4	0	X	X
120 x 120 x 4	0	0	0
150 x 150 x 5	0	0	0

**Die Pfosten sind werksseitig.  
Nicht vorgebohrt für Bänder  
oder Zaunfeldhalter.**

Pfosten mit zusätzlicher Dübelplatte, Aufpreis auf Anfrage (Art.Nr. 480)

Anwendungsbereich				
				
	Einseitig	Zweiseitig	Dreiseitig	Vierseitig
100 x 100 x 4	100 x 150	150 x 150	200 x 150	200 x 150
120 x 120 x 4	120 x 170	170 x 170	200 x 170	200 x 170
150 x 150 x 5	150 x 120	200 x 200	250 x 200	200 x 250



## Pfosten für Zäune bis Feldhöhe 1200 mm

Pfosten 80 x 80 x 3 mm.

Wahlweise mit Rundbolzen Ø 30 mm zum einlassen im Mauerwerk.

Oder mit einer 10 mm starken Dübelplatte.

Art. Nr.	Für Zaunhöhe	80 x 80 x 3	80 x 40 x 3
48 099-40	400	Preise auf Anfrage	
48 099-50	500		
48 099-60	600		
48 099-70	700		
48 099-80	800		
48 099-90	900		
48 099-100	1000		
48 099-110	1100		
48 099-120	1200		

- | Jeder Pfosten 80 x 80 wird mit einer Pyramidenkappe geliefert
- | Kombination Aluminium / Aluminium sind Montageschrauben beiliegend
- | Pfosten sind für die Zaunfeldhalter nicht vorgebohrt. (vor Ort flexibler)



80 x 80  
standart

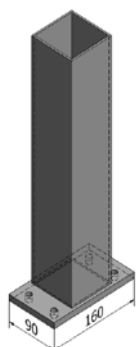

Dübelplatte  
Zwischenstufe

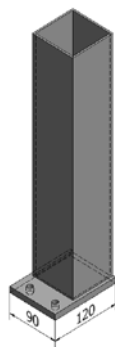

Dübelplatte  
Ende





## Einflügeliges Tor

Die rot gezeigten Baumaße sind immer fix und nicht veränderbar. Wir benötigen lediglich die lichte Weite und die Rahmenhöhe des Torflügels.

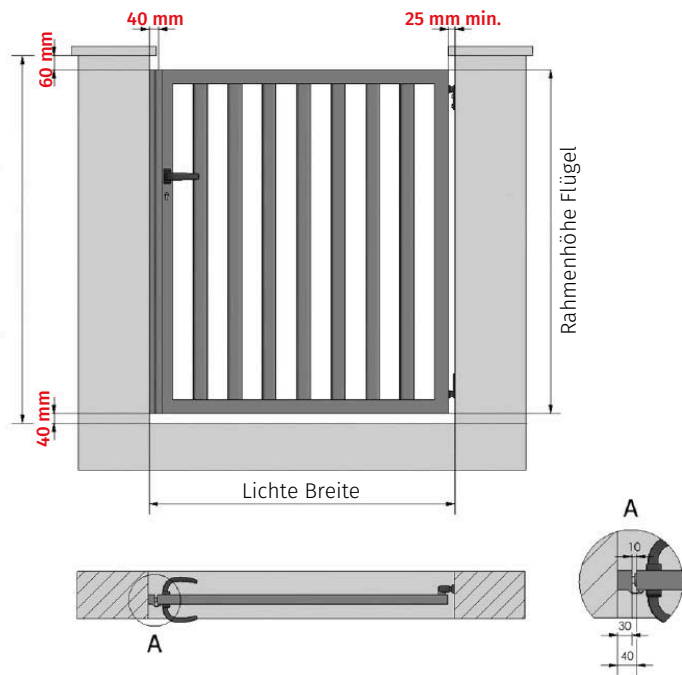

Torbänder entgegengesetzt  
verhindern ein Aushebeln des  
Tores.



Detail d. Anschlagleiste



## Zweiflügeliges Tor

Die rot gezeigten Baumaße sind immer fix und nicht veränderbar. Wir benötigen lediglich die lichte Weite und die Rahmenhöhe des Torflügels. Wird das Tor automatisiert, erhalten Sie mit der Montagezeichnung auch die Höhe der Anschluss-traverse für Ihren Antrieb.

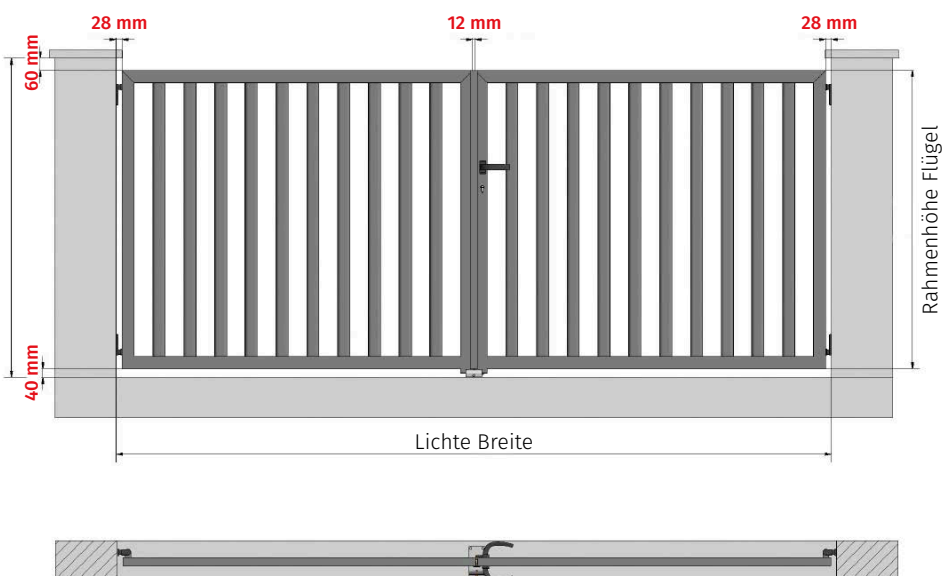

## Schiebetor bodengeführt

Die rot gezeigten Baumaße sind immer fix und nicht veränderbar. Wir benötigen lediglich die lichte Weite und die Rahmenhöhe des Torflügels. Prüfen Sie bei Ihrer Planung das genügend Platz vorhanden ist bei der Auffahrfunktion.

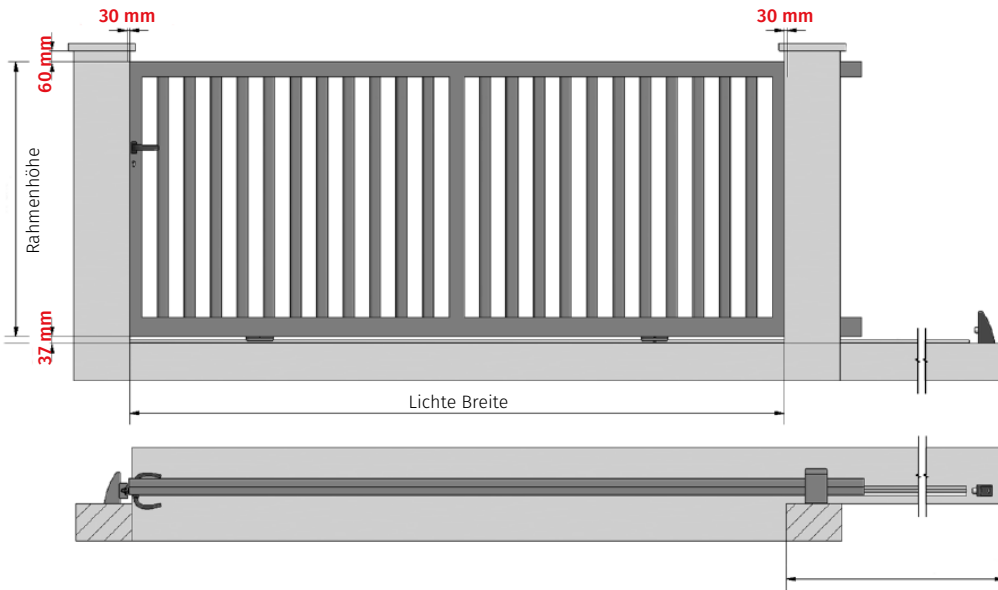

Montage d. Führungsrolle an einem strassenseitig montierten Pfosten



Montage d. Führungsrolle an einem hofseitig montierten Pfosten

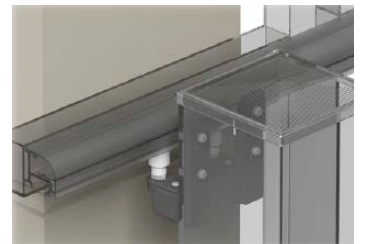

Anschlag u. Zentrierung bei der Verwendung eines Antriebes

Tor in manueller Anwendung

Laufrolle

Zahnstange m. Abdeckung

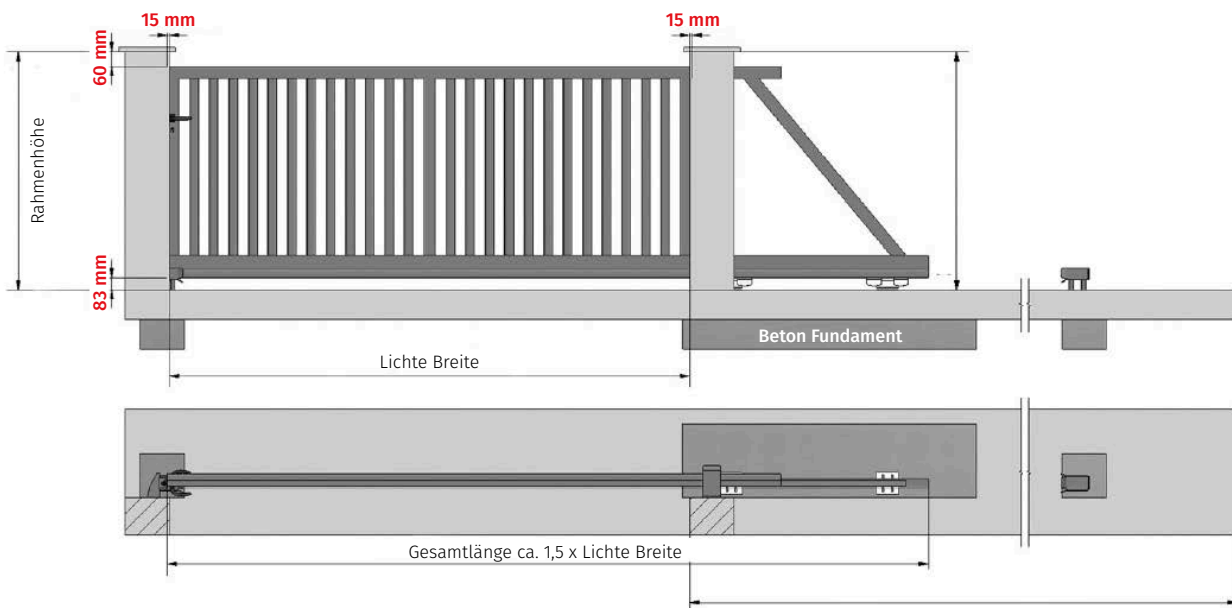
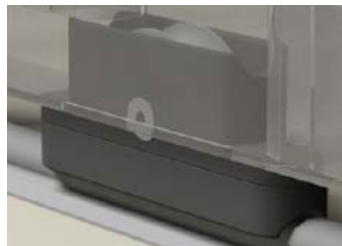
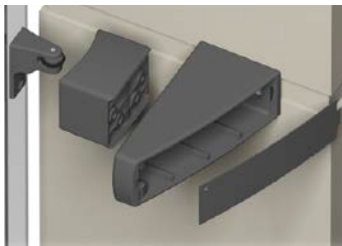

Auflaufschuh

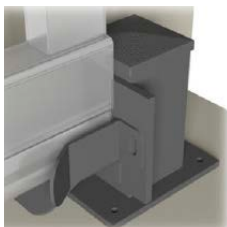
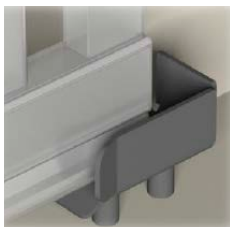



DE-DE 01/2023 Druckfehler, Irrtümer und technische Änderungen vorbehalten.

  
**MYDOOR**  
DIE PROFIS

**MyDoor GmbH** | Industriestraße 10 | 91637 Wörnitz  
Tel. 09868 / 81333-30 | [info@mydoor-gmbh.de](mailto:info@mydoor-gmbh.de)  
[www.mydoor-gmbh.de](http://www.mydoor-gmbh.de) | [www.tore.eu](http://www.tore.eu)

In Zusammenarbeit mit

 **Triebbacher**